



ISTRUZIONI PER INSTALLATORE E CENTRO ASSISTENZA

NEREIX

**ICI Kronos Cod. CB928
HYDRO Kronos Cod. CB489**

ICI Kronos Rev. 2013-10



Egregio Utente,

La ringraziamo per la Sua scelta e la fiducia accordata. **ICI Kronos** è il frutto di una continua ricerca e di una tecnologia di avanguardia. L'uso di materiali e componenti di assoluta qualità rendono l'apparecchio estremamente affidabile. I nostri prodotti rispondono alle normative UNI, CEI, ed europee EN attualmente in vigore riguardanti la sicurezza ed il contenimento dei disturbi elettromagnetici (Direttiva Bassa Tensione 72/23/CEE, Direttiva Compatibilità Elettromagnetica 89/336/CEE). Raccomandiamo di seguire scrupolosamente le istruzioni contenute nel presente manuale.

Le unità ambiente ICI e HYDRO Kronos consentono il comando e la lettura dei i moduli multi autonomi NEREIX

INDICE

1	SCHERMATA PRINCIPALE.....	4
2	MENU.....	5
2.1	STAGIONE E TEMPERATURE.....	5
2.2	PROGRAMMA.....	6
2.3	FERIE.....	7
2.4	MOSTRA CONTATORI.....	7
2.5	MOSTRA TEMPERATURE.....	8
2.6	DATA E ORA.....	8
2.7	CONFIGURAZIONE.....	9
2.8	IMPOSTAZIONE LINGUA.....	9
2.9	COMANDI DA CELLULARE VIA SMS.....	10
3	MODALITÀ VISUAL.....	11
4	COLLEGAMENTO.....	12
5	MONTAGGIO A PARETE.....	14
6	HYDRO KRONOS.....	15

1 SCHERMATA PRINCIPALE

I tasti hanno funzioni variabili in funzione dell'icona sopra ad essi rappresentata nelle varie schermate.

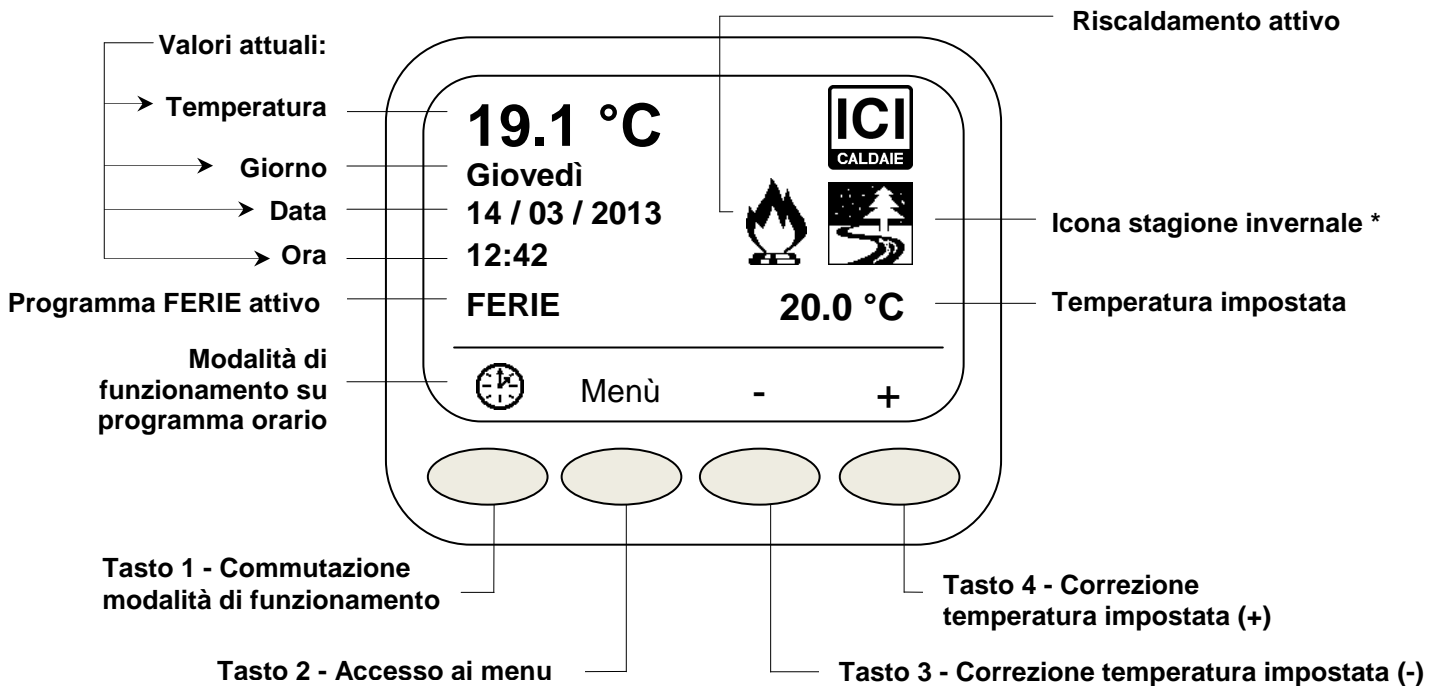

* Se la stagione impostata è "ESTATE" (vedi punto 2.1) le icone sulla schermata principale saranno:



Icona stagione estiva



Raffrescamento attivo

Commutazione modalità di funzionamento, premendo più volte il tasto si passa alle varie modalità:





Modalità di funzionamento manuale, viene mantenuta costantemente la temperatura impostata sul display, tale valore è modificabile direttamente premendo i tasti + e -





Modalità di funzionamento su programma orario, vengono mantenute le temperature impostate sul programma

Off Modalità spegnimento generale, è attiva solo la funzione antigelo

Premendo a lungo il tasto  si accede direttamente al programma del giorno in corso, per la modifica vedere punto 2.2

Durante il funzionamento  nelle fasce orarie programmate come  o  è sempre possibile modificare la temperatura desiderata premendo i tasti + e -. Il valore rimane impostato fino al cambio di ciclo, qualunque esso sia, anche lo spento.

Alla ripresa del ciclo  o  prende automaticamente il set di temperatura del ciclo e non quello modificato prima.

Con modalità Antigelo attiva, nella videata principale comparirà solo l'icona di Riscaldamento  e non compariranno né la temperatura impostata né i tasti + e -

2 MENU

Premendo il tasto di accesso ai menu vengono visualizzate le varie voci, quelle che non sono visualizzate nella videata, dopo aver premuto il tasto, sono accessibili con i tasti evidenziati dalle frecce ▲▼.

Stagione - Temperature
Programma
Ferie
Mostra contatori
Mostra temperature
Data e ora
Configurazione
Impostazione lingua

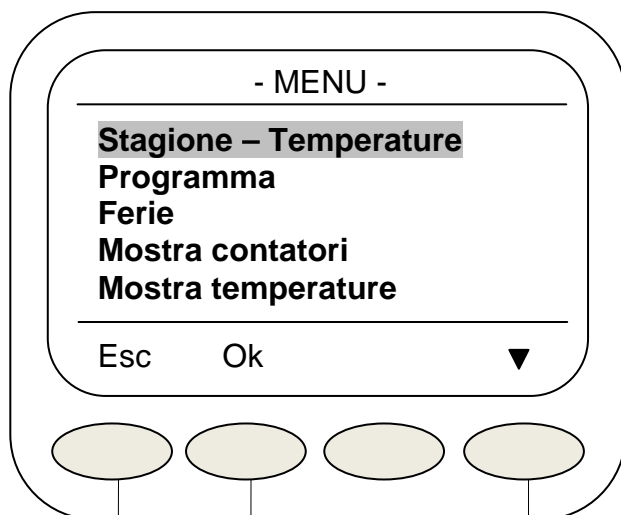

Ritorno al menu precedente

Conferma

Tasto selezione menù

Per entrare nei singoli menu selezionarli con i tasti evidenziati dalle frecce e premere il tasto **Ok**.

2.1 STAGIONE E TEMPERATURE

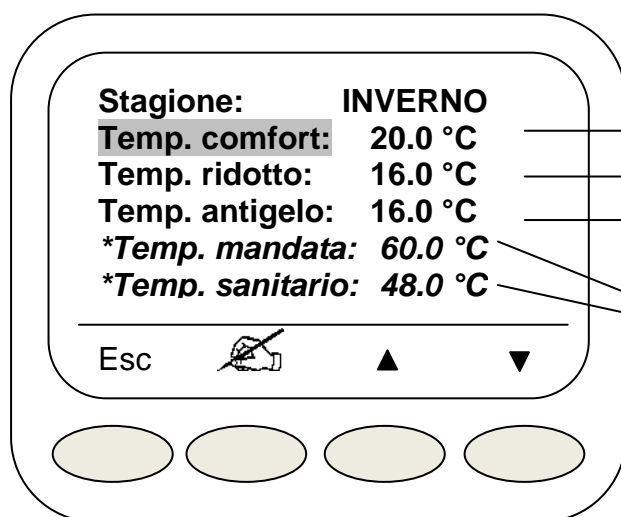

** Solo per moduli
con scheda Clima*

Range

01.0 / 30.0 °C

01.0 / 30.0 °C

Off - 00.0 / 10.0 °C

In base al tipo
del modulo Nereix

Per modificare singoli valori selezionarli con i tasti evidenziati dalle frecce e premere il tasto . Una volta evidenziato il valore utilizzare le frecce per la correzione e **Ok** per la conferma.

Attenzione:

La temperatura antigelo può essere settata anche su **Off**, in questo caso la funzione non è attiva. le temperature di mandata e del sanitario possono essere impostate entro i limiti fissati nella configurazione della scheda.

2.2 PROGRAMMA

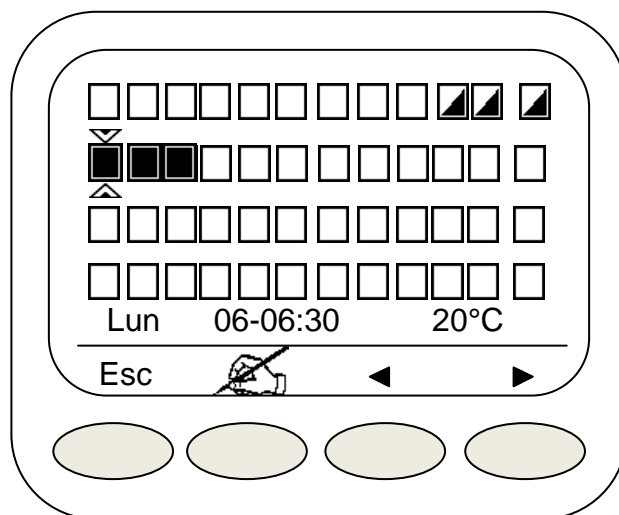
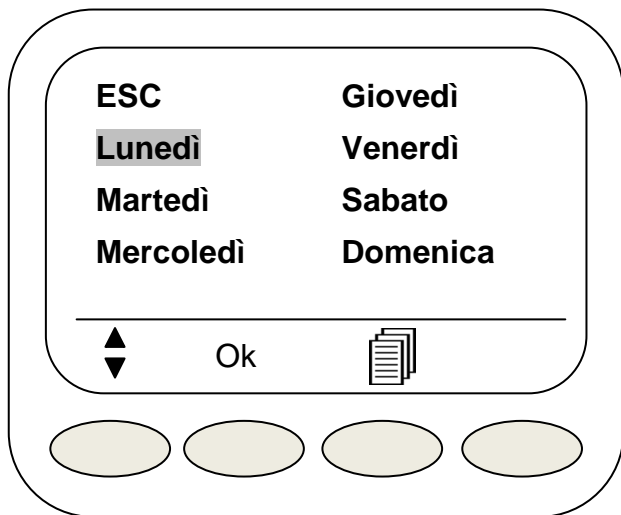

Per impostare i parametri selezionare il giorno con il tasto e premere **Ok**.

Apparirà una schermata in cui ogni quadratino rappresenta mezz'ora della giornata

Il quadratino pieno rappresenta funzionamento a temperatura di comfort

Il quadratino mezzo pieno rappresenta funzionamento a temperatura ridotta

Il quadratino vuoto rappresenta lo spegnimento (o regime a temperatura antigelo)

Selezionare la fascia oraria con i tasti freccia, per modificare la temperatura richiesta (comfort, ridotto o antigelo)

premere al posto dell'icona apparirà la scritta +/- e al posto di **Esc** apparirà **Ok**

Premere **Ok** per confermare l'eventuale modifica. Premendo poi le frecce la stessa impostazione della fascia oraria appena modificata passa alle successive o alla precedente.

Durante il funzionamento nelle fasce orarie programmate come o è sempre possibile modificare la temperatura desiderata premendo i tasti + e -. Il valore rimane impostato fino al cambio di ciclo, qualunque esso sia, anche lo spento.

Alla ripresa del ciclo o prende automaticamente il set di temperatura del ciclo e non quello modificato prima.

Dalla schermata principale del menu **PROGRAMMA** è possibile copiare il programma di un giorno sugli altri:

Dopo aver selezionato con il tasto il giorno da copiare premere il tasto alla sinistra del giorno apparirà un pallino.

Con il tasto posizionarsi sul giorno da programmare, in basso a sinistra apparirà l'icona .

Premere il tasto corrispondente a quest'ultima icona per sovrascrivere al giorno selezionato il programma del giorno evidenziato dal pallino.

Ripetere l'operazione selezionando eventualmente altri giorni della settimana.

2.3 FERIE

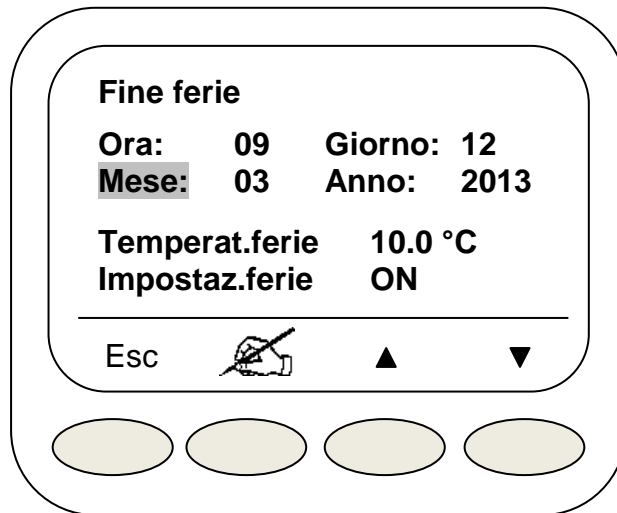

Selezionare usando le frecce il parametro da modificare premere  modificare con i tasti + e -. Premere **Ok** per confermare la modifica. Inserendo il valore **ON** su "Impostaz.ferie" la temperatura selezionata verrà mantenuta fino al momento stabilito. Concluse le ferie il funzionamento ritornerà alla modalità presente prima delle ferie. Utilizzare **Esc** per uscire

2.4 MOSTRA CONTATORI

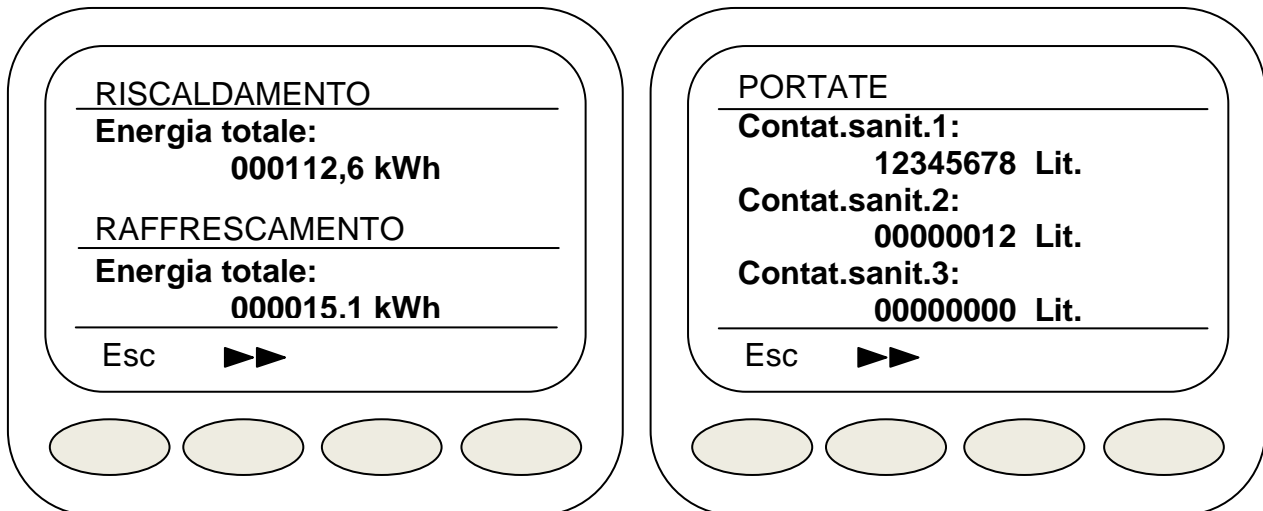

Utilizzare le frecce per scorrere le schermate ed **Esc** per uscire.

2.5 MOSTRA TEMPERATURE

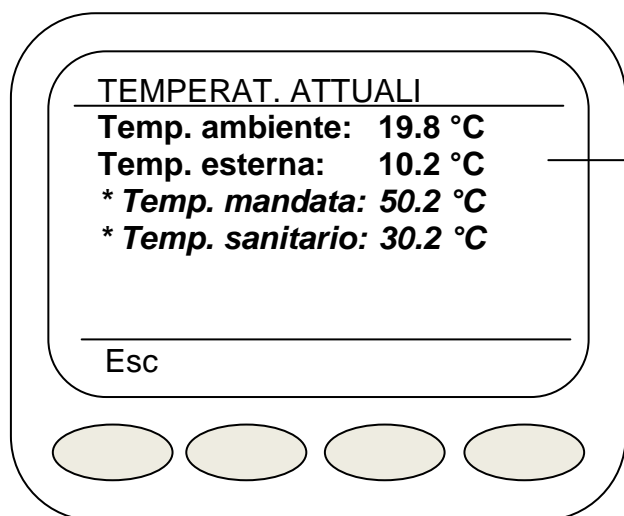



Visibile se è presente una sonda esterna collegata alla Master o alla singola Slave

*** Solo per moduli con scheda Clima**

Utilizzare **Esc** per uscire.

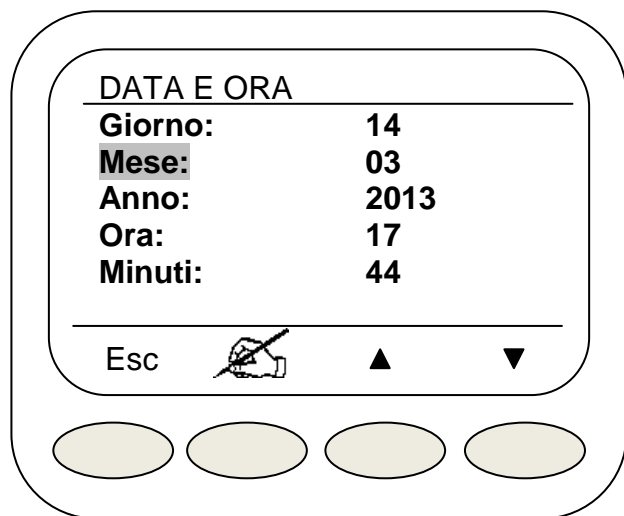
2.6 DATA E ORA



Selezionare usando le frecce il parametro da modificare premere  modificare con i tasti + e - .
Premere **Ok** per confermare la modifica.

Tenendo premuti contemporaneamente i tasti ▲ e ▼ per cinque secondi si entra nella modalità "Visual" (vedi capitolo 2.11).

Utilizzare **Esc** per uscire.

N.B. nel caso in cui sia presente l'unità Master, la data e l'orario non sono modificabili. Data ed ora vengono impostati sull'unità centrale e le frecce ▲ e ▼ non compaiono sullo schermo

2.7 CONFIGURAZIONE

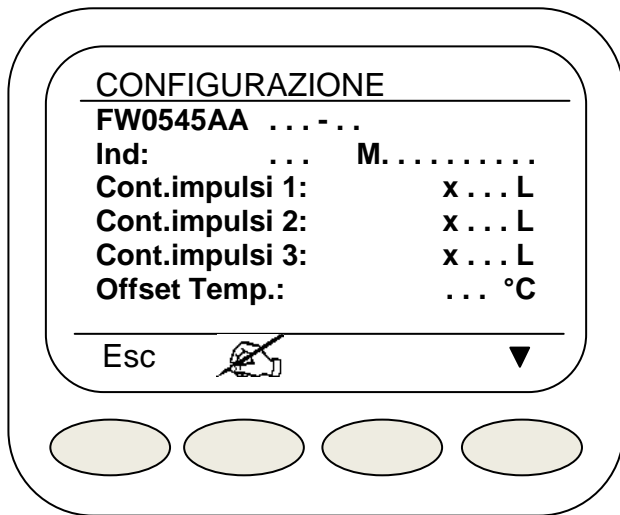

Da questo menù è possibile visualizzare le seguenti informazioni sulla configurazione della Slave:

- FW = Revisione firmware dell'apparato ICI Kronos
- Ind: = Indirizzo bus del modulo collegato a ICI Kronos (251 = modulo non collegato al bus)
- M. = Matricola o numero di serie della scheda alla quale l'ICI Kronos è collegato
- Cont.impulsi 1: = Impulsi litro del contatore volumetrico 1 (acqua calda)
- Cont.impulsi 2: = Impulsi litro del contatore volumetrico 2 (acqua fredda)
- Cont.impulsi 3: = Impulsi litro del contatore volumetrico 3 (acqua trattata)
- Offset Temp.: = Correzione lettura sonda di temperatura*

* è possibile correggere di + o - 10 °C il valore della temperatura ambiente letto dal sensore interno.

Per fare la correzione premere il tasto corrispondente a  e poi agire sui tasti + e -, confermare con il tasto **OK** e uscire con il tasto **Esc**.

2.8 IMPOSTAZIONE LINGUA

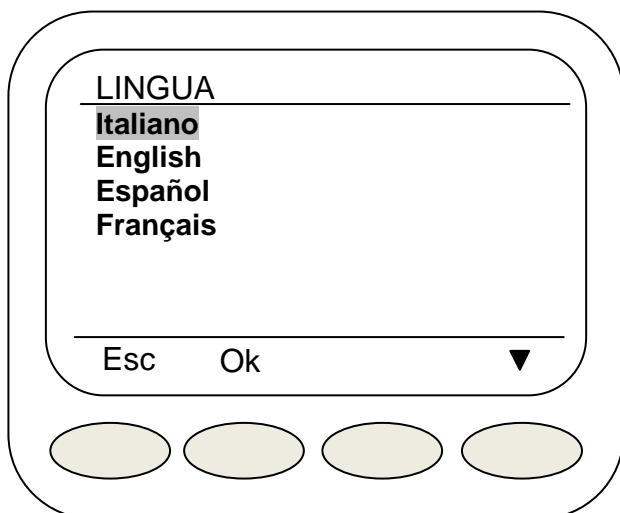

Da questo menù è possibile impostare la lingua scegliendo tra Italiano, Inglese, Spagnolo e Francese.

2.9 COMANDI DA CELLULARE VIA SMS

Utilizzando il "Codice SMS" ricevuto l'utente può inviare a mezzo SMS alcuni comandi all'unità Slave. Per utilizzare questa funzione la Slave deve essere necessariamente collegata ad un ICI Kronos e deve essere connessa ad una Master dotata di modem.

Sintassi dei comandi che possono essere inviati a mezzo SMS:

#codice SMS "spazio" MAN "spazio" temperatura desiderata:

ICI Kronos si porta in funzionamento manuale alla temperatura desiderata.

#codice SMS "spazio" AUTO

ICI Kronos si porta in funzionamento automatico secondo il programma inserito.

#codice SMS "spazio" OFF

ICI Kronos si porta in OFF.

#codice SMS "spazio" ANTIFZ

ICI Kronos si porta in funzionamento antigelo.

Esempio: se il codice SMS fosse "555555", tramite il comando: "#555555 MAN 20" si porta a manuale il funzionamento con temperatura desiderata di 20°C.

3 MODALITÀ VISUAL

In modalità "VISUAL" l'unità ICI kronos non funziona da cronotermostato e quindi non comanda il riscaldamento / raffreddamento ambiente, in questa modalità sono disponibili solo i menu:

Contatori
Mostra temperature
Data e ora
Configurazione

Per la commutazione portarsi nel menu "Data - Ora".

Premendo contemporaneamente i 2 tasti di destra (freccia su/giù) per 5 secondi sul display appare il messaggio:
"Confermi modo: VISUAL"

Premendo "Enter" il dispositivo passa in modalità VISUAL, premendo "Esc" si annulla il cambio di modalità.

Quando si è in modalità VISUAL si può tornare alla modalità NORMALE con la stessa procedura.

Premendo contemporaneamente i 2 tasti di destra (freccia su/giù) per 5 secondi sul display appare il messaggio:
"Confermi modo: NORMALE"

4 COLLEGAMENTO

La comunicazione fra ICI Kronos e i moduli NEREIX avviene a mezzo bus, il collegamento deve essere assicurato da un cavo tripolare (sezione 3x0,5 mm²) della lunghezza massima di 30 metri.

Non posizionare mai nel medesimo corrugato i cavi per la trasmissione dati con cavi di alimentazione.

Possono invece correre nel medesimo corrugato i cavi BUS della Master e quelli del ICI Kronos.

N.B. Nel caso venga invertita la polarità di alimentazione dopo un po' di tempo il fusibile della scheda si può "bruciare" – Ripristinare la corretta polarità e sostituire il fusibile.

COLLEGAMENTO SCHEDE CON MORSETTIERA D'APPOGGIO

SCHEDE "CONTABILIZZAZIONE"

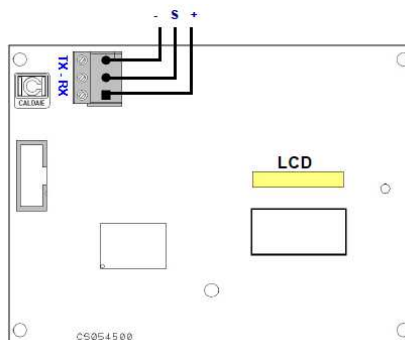
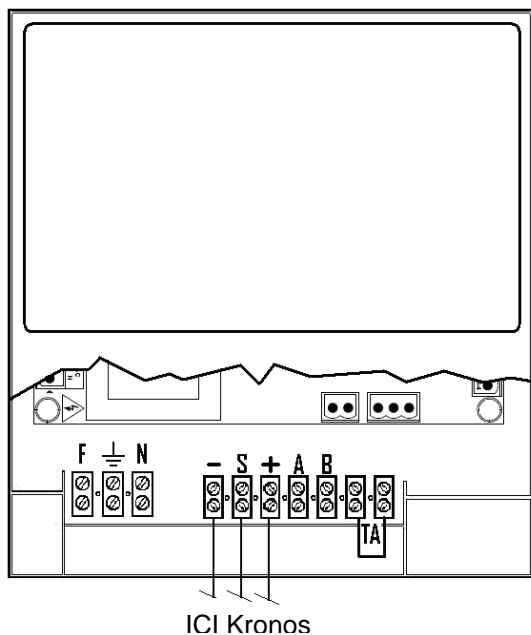

Collegamento ICI Kronos scheda CS054500

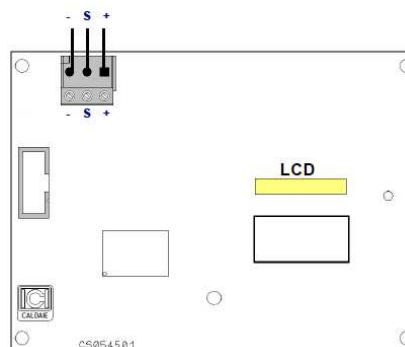

Collegamento ICI Kronos Scheda CS054501

SCHEDE "CLIMA"

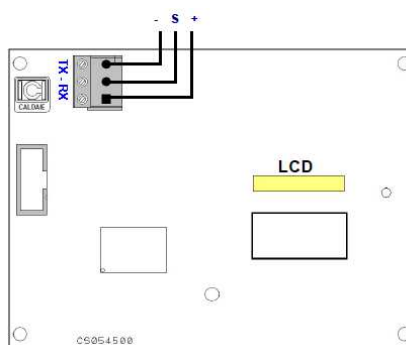
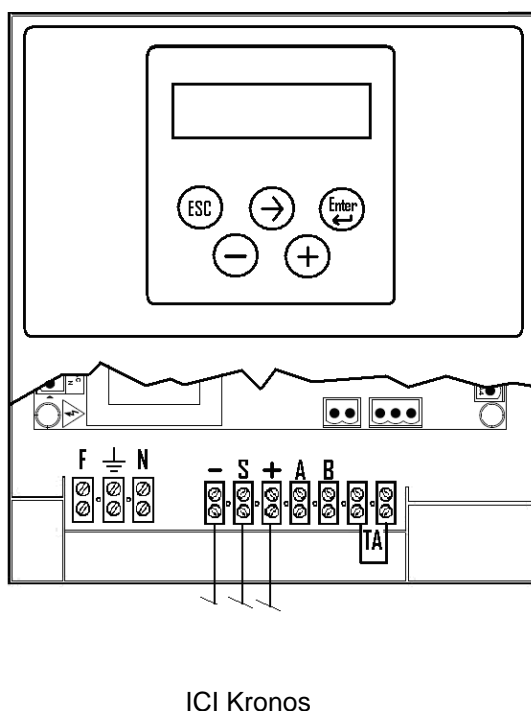

Collegamento ICI Kronos scheda CS054500

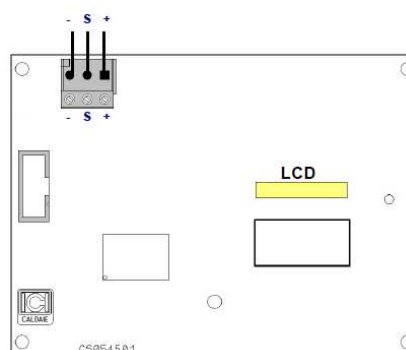

Collegamento ICI Kronos Scheda CS054501

COLLEGAMENTO SCHEDE SENZA MORSETTIERA D’APPOGGIO

In parallelo fra il negativo (contrassegnato con – sulla scheda) e il segnale (contrassegnato con S sulla scheda) va posta una resistenza da 330 Ohm (1/4 Watt).

Nelle schede “contabilizzazione” la resistenza è generalmente già montata di serie e applicata in una morsettiere dedicata. Per le schede “Clima” l’installazione è da eseguire in fase di cablaggio dell’ICI Kronos.

In mancanza della resistenza la comunicazione fra scheda e ICI Kronos potrebbe essere instabile.

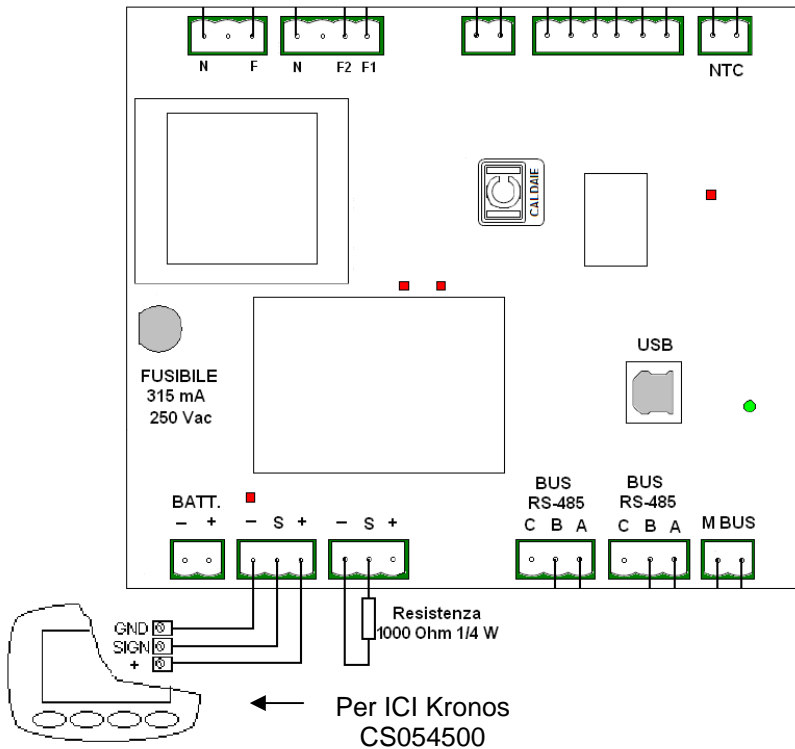

COLLEGAMENTO ICI Kronos A SCHEDE “CONTABILIZZAZIONE” SENZA MORSETTIERA D’APPOGGIO

Collegamento a scheda ICI Kronos CS054501

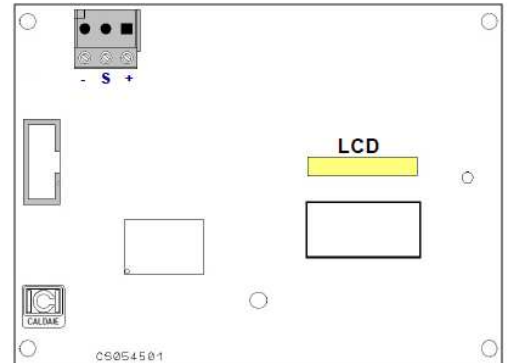

COLLEGAMENTO ICI Kronos A SCHEDE “CLIMA” SENZA MORSETTIERA D’APPOGGIO

Collegamento a scheda ICI Kronos CS054501

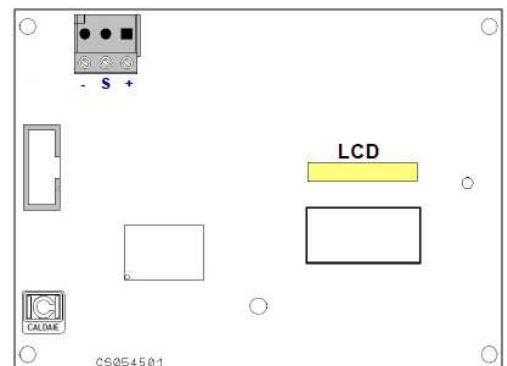
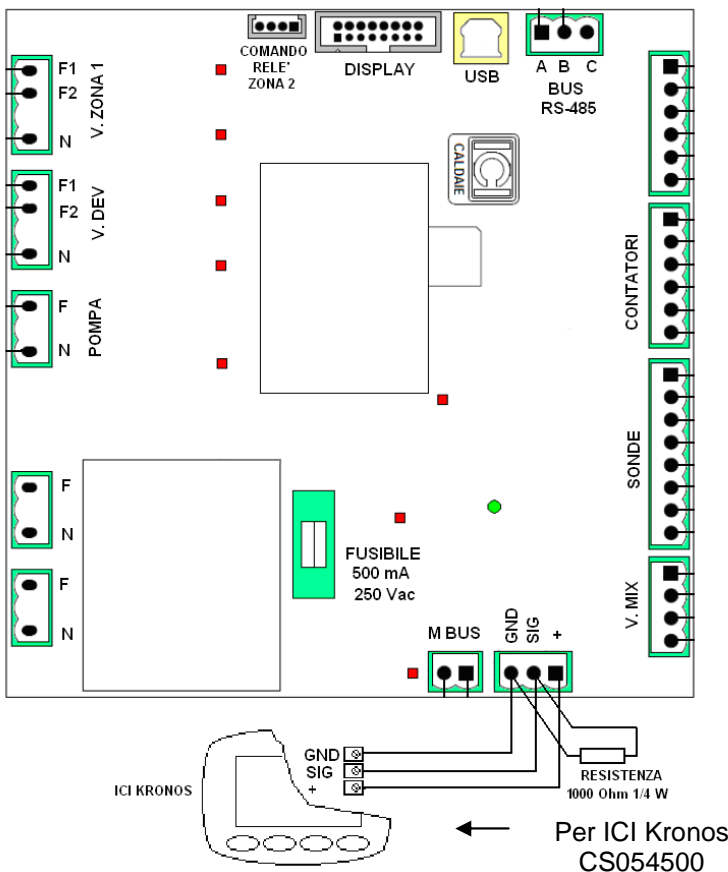

5 MONTAGGIO A PARETE

Procedura di montaggio:

Separare il guscio posteriore (1), premendo leggermente con un cacciavite in una delle due fessure laterali (2).

Utilizzare due tasselli Ø 6 mm, fissare a parete la parte posteriore dell'apparecchio.

Il foro quadrato è predisposto per il passaggio del cavo (sezione 3x0,35 mm²) che uscirà dal corrugato predisposto a parete.

Le griglie laterali di ventilazioni (3) devono essere posizionate a sinistra.

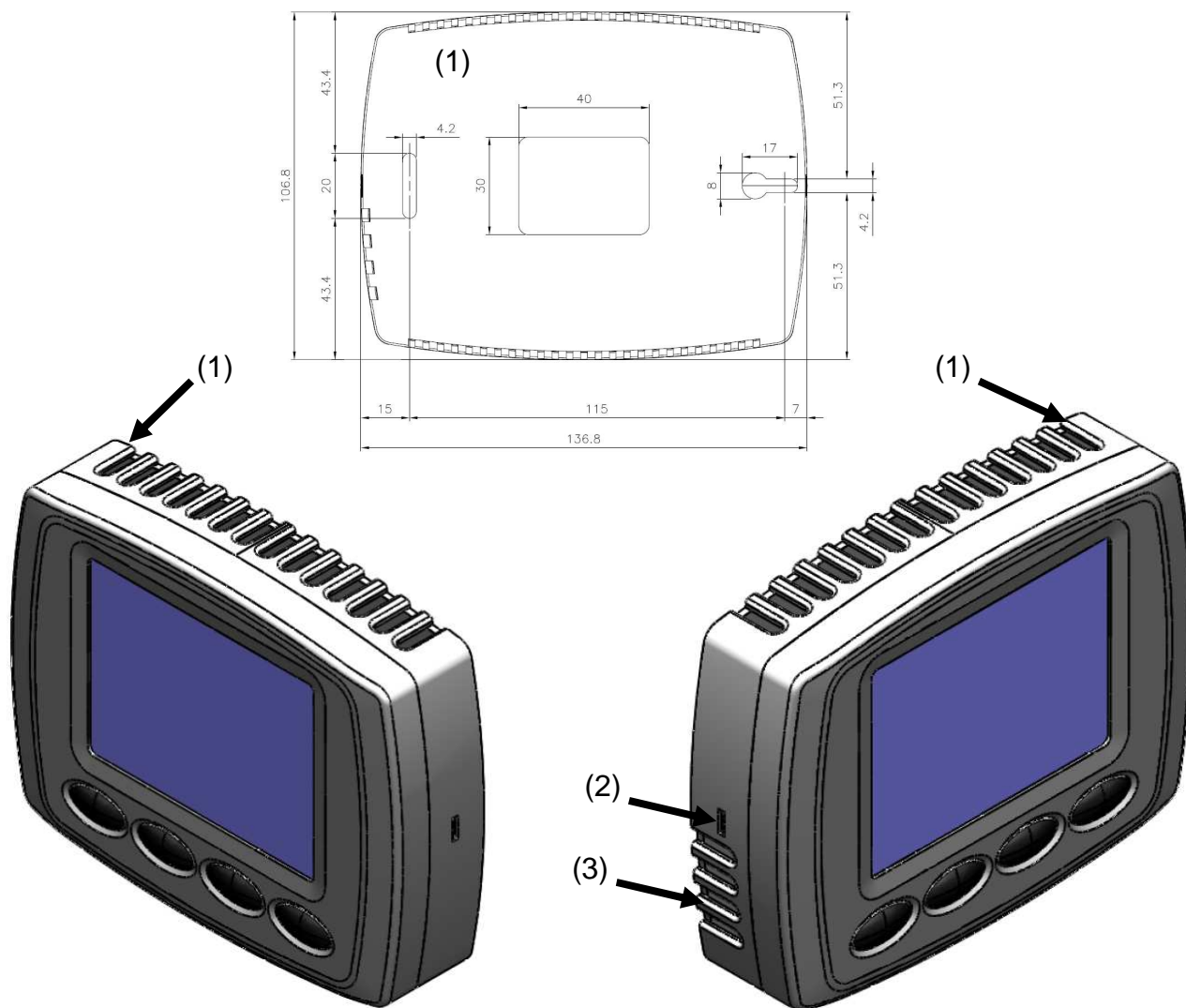

Rimuovere la morsetteria a 3 poli dall'apparecchio e collegare i conduttori rispettando gli schemi di collegamento delle pagine precedenti.

Inserire la morsetteria cablata e montare l'apparecchio sul guscio posteriore.

IMPORTANTE:

ICI Kronos è alimentato direttamente dalla scheda del modulo multi autonomo NEREIX.

Tutte le operazioni vanno eseguite con la scheda del modulo multi autonomo NEREIX non alimentata.

In caso di mancanza di tensione le impostazioni vengono conservate nel microprocessore dell'apparecchio.

6 HYDRO KRONOS

Versione di ICI KRONOS con sensore di umidità relativa incorporato.

L'informazione relativa al valore di umidità ambiente viene trasferita a mezzo bus al modulo satellitare Nereix.

Il modulo satellitare Nereix utilizza l'informazione in base alla propria programmazione.

In base alla versione firmware dell'unità ambiente HYDRO KRONOS l'umidità relativa viene visualizzata a display.

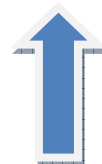
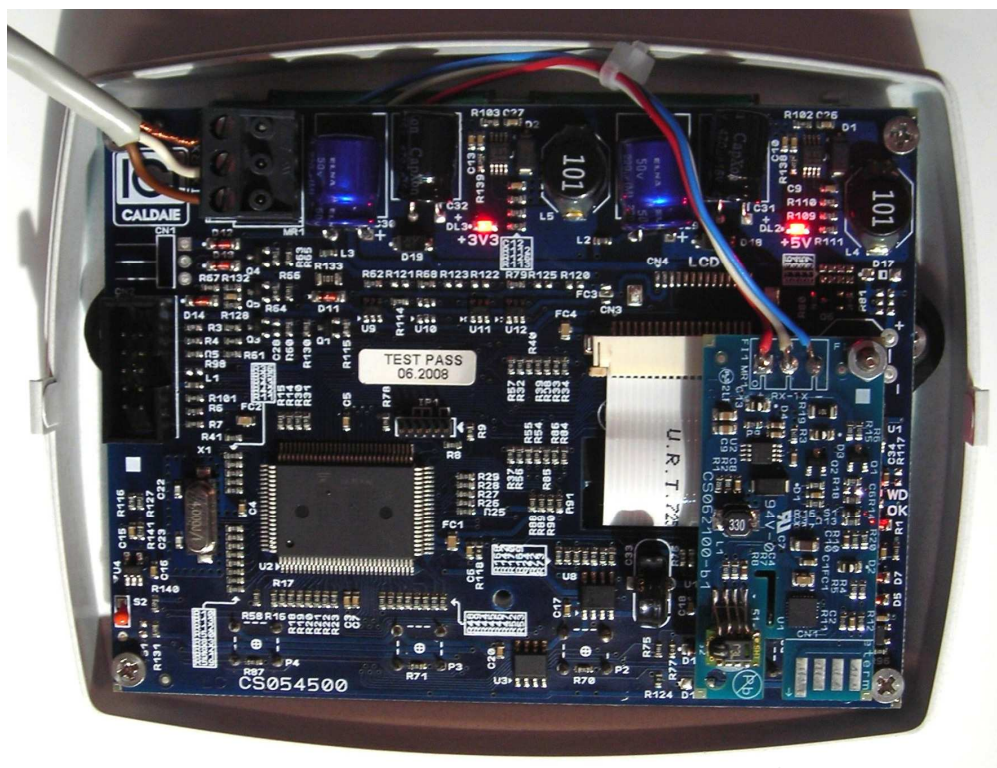

SENSORE DI UMIDITA'



Appartenente al Gruppo Finluc, iscritto R.I. VR n. 02245640236

Via G. Pascoli, 38 - 37059 Zevio - fraz. Campagnola - VERONA - ITALIA

Tel. 045/8738511 - Fax 045/8731148

info@icicaldaie.com - www.icicaldaie.com

I dati contenuti in questo libretto sono forniti a titolo indicativo e non impegnativo per la nostra ditta, la quale potrà apportare in qualunque momento modifiche ai modelli per un continuo miglioramento ed un costante aggiornamento.